

Manual de usuario de Smart Lock

Tuya Version (BQ5)



Lea este manual antes de utilizar su Smart Lock y consérvelo para futuras consultas.

Instrucciones de instalación del cuerpo de la cerradura antirobo

1. Accesorio

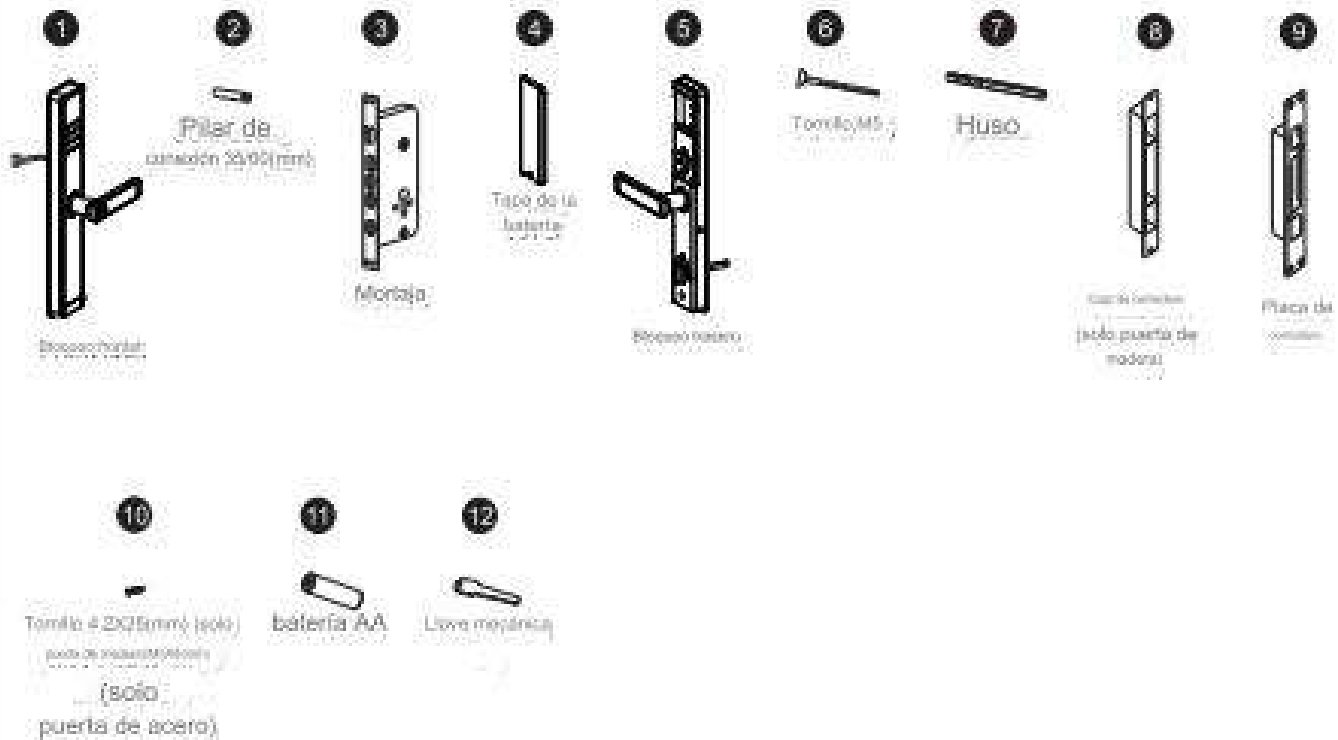

2. Dirección de apertura de la puerta

1) Apertura de la manija derecha

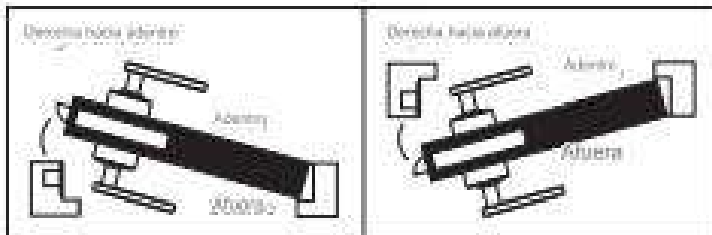

2) Apertura de manija izquierda

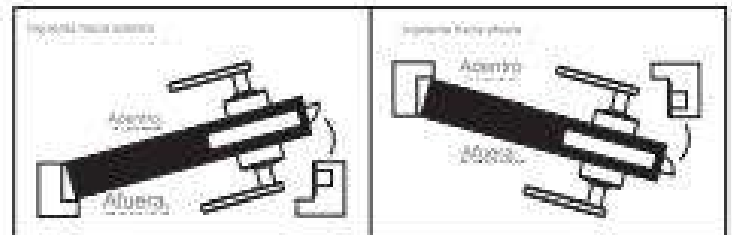

3. Ajuste el mango derecho y el mango izquierdo.

Aloje el tornillo con un destornillador y gire 180 grados según sus necesidades para ajustar la izquierda y la derecha, fije el tornillo después del mango en la dirección correcta.

Nota: NO RETIRE EL TORNILLO DENTRO DEL SOPORTE DEL MAAJA, DE LO CONTRARIO, NO HAY GARANTÍA.

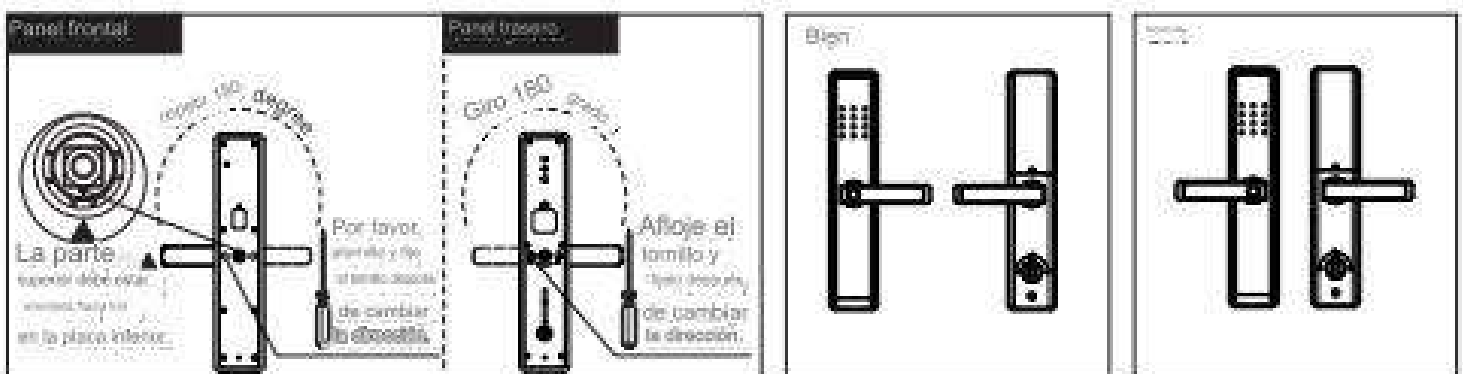

4. Ajuste la dirección de la mortaja.

Según su necesidad ajuste la dirección de la mortaja.

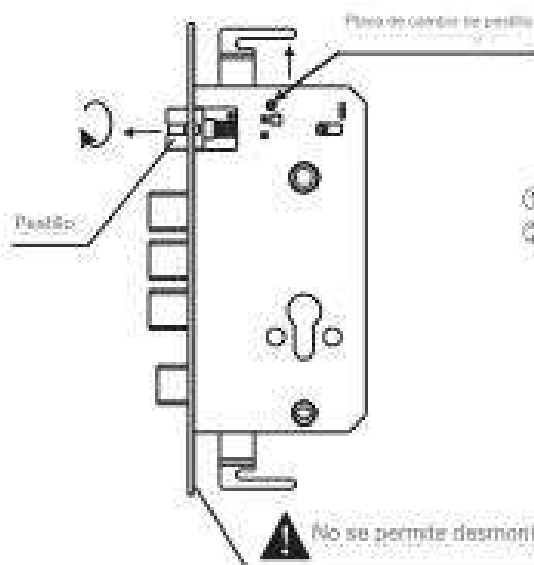

- 1 Tire de la placa de cambio del pestillo hacia el otro lado.
- 2 Empuje el pestillo en la mortaja y gírela 180 grados.

5. Accesorios para distintos espesores de puertas

Grosor de puerta disponible de 35 mm a 120 mm. Si la puerta está por encima de este rango, contáctenos para obtener más información. Seleccione los accesorios correctos según el grosor de su puerta.

Código y nombre	Especificaciones (mm)	Grosor de la puerta, rango y cantidad			
		30-60 (mm)	60-80 (mm)	80-100 (mm)	100-120 (mm)
9 Husillo (Corte el husillo según el grosor de la puerta)		1	1	1	1
13 <small>Para el espesor de la puerta de madera</small>		10	10	10	10
8 Tornillo M5 (Cortar el tornillo según el grosor de la puerta)		2	2	2	2
2 Pilar de conexión 40/60 (mm)		2	2	2	2

6. Precauciones antes de la instalación

1 No ejerza demasiada fuerza durante la instalación para evitar dañar la cerradura.

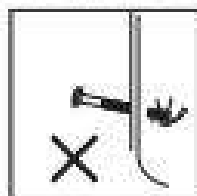

2 Evite rayar o dañar la superficie de la instalación.



3 Use gafas para proteger sus ojos al perforar agujeros.



4 Perforar los agujeros de la puerta en ambos lados de la misma evitando dañar la placa de la puerta.

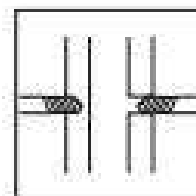
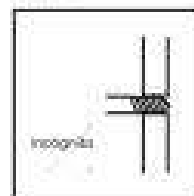

7. Instalación

Parte de Instalación

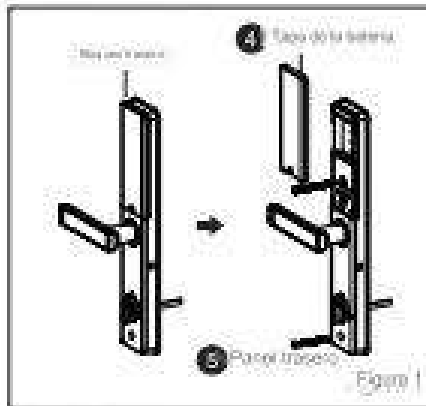

1. Coloque la manija trasera y el panel trasero en la base de la batería.

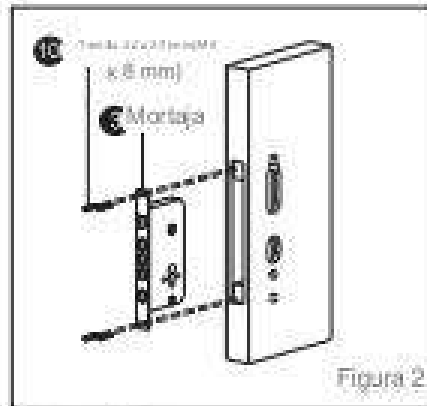

2. Haga pasar el cable de mortaja a través de la placa de la puerta y fije la mortaja con 4 tornillos.

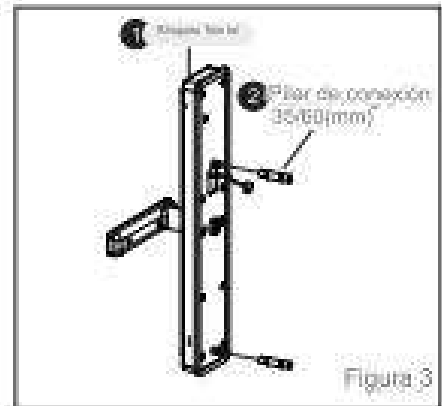

3. Instale los dos pilares de conexión con dos cilindros de fijación en el panel frontal.

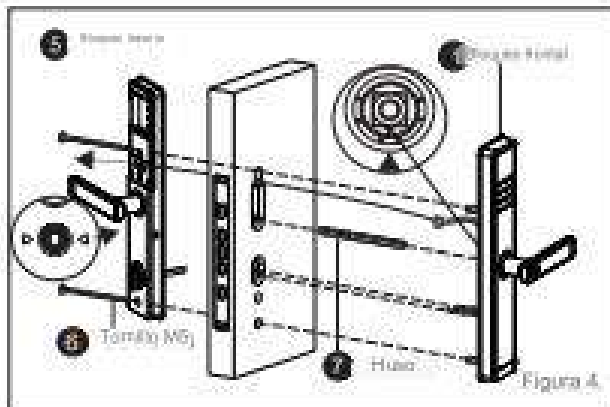

4. Inserte el husillo en la mortaja.
5. Pase el cable a través de la placa de la puerta y la placa inferior trasera.
6. Fije la placa inferior trasera y el panel frontal con dos tornillos. (Nota: el superior debe estar orientado hacia la placa inferior). Los dos de la placa inferior deben estar orientados hacia el centro del eje.

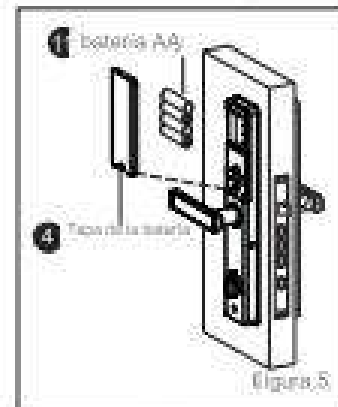

7. Coloque las pilas correctamente y fije la tapa de las pilas.

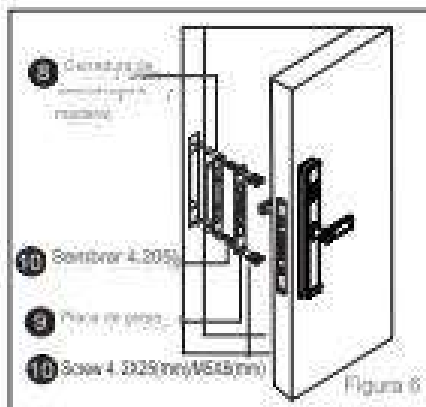

8. Fije la caja de la cerradura en el marco de la puerta y luego fije la placa de la cerradura con 4 tornillos en el marco de la puerta.

8. Puntos de comprobación después de la instalación

1. La placa frontal debe estar correctamente fijada a la puerta.
2. El pestillo, el cerrojo y el perno de seguridad deben funcionar de manera suave y flexible.
3. La cerradura frontal es vertical y estable.
4. La manija frontal funciona de manera suave y flexible. El cerrojo debe estar en posición cuando levanta la manija.
5. El cerrojo debe estar en posición cuando levanta la manija y debe retraerse cuando presiona la manija. La perilla gira de manera suave y flexible, y el cerrojo de seguridad se extiende o se retrae al mismo tiempo que la perilla.

1. Función y operación (Descripción de términos y teclas funcionales)

- 1) Información del administrador: se refiere a la huella digital, contraseña o tarjeta de identificación del administrador.
- 2) Información de desbloqueo: se refiere a la huella digital ingresada, la contraseña o la información de la tarjeta IC (Incluidos administradores y usuarios comunes).
- 3) Tecla de borrado/tecla de retroceso. Ingrese la contraseña y el punto borrando la entrada anterior. Presione la tecla de borrado tres veces seguidas para borrar toda la entrada.
- 4) Tecla de confirmación "#" o tecla de función del menú.

2. Estado original

- 1) La contraseña inicial del administrador de fábrica es 123456, en el estado inicial, cualquier huella digital, tarjeta IC o contraseña puede abrir la cerradura.
- 2) Cualquier huella digital, tarjeta IC o contraseña que no se ingrese no podrá abrir la cerradura después de ingresar la información del administrador.

3. Gestión de la función de bloqueo de la puerta de acceso (paso uno)



4. Configuración del administrador

1) Agregar administrador (paso 2)



2) Eliminar información del administrador

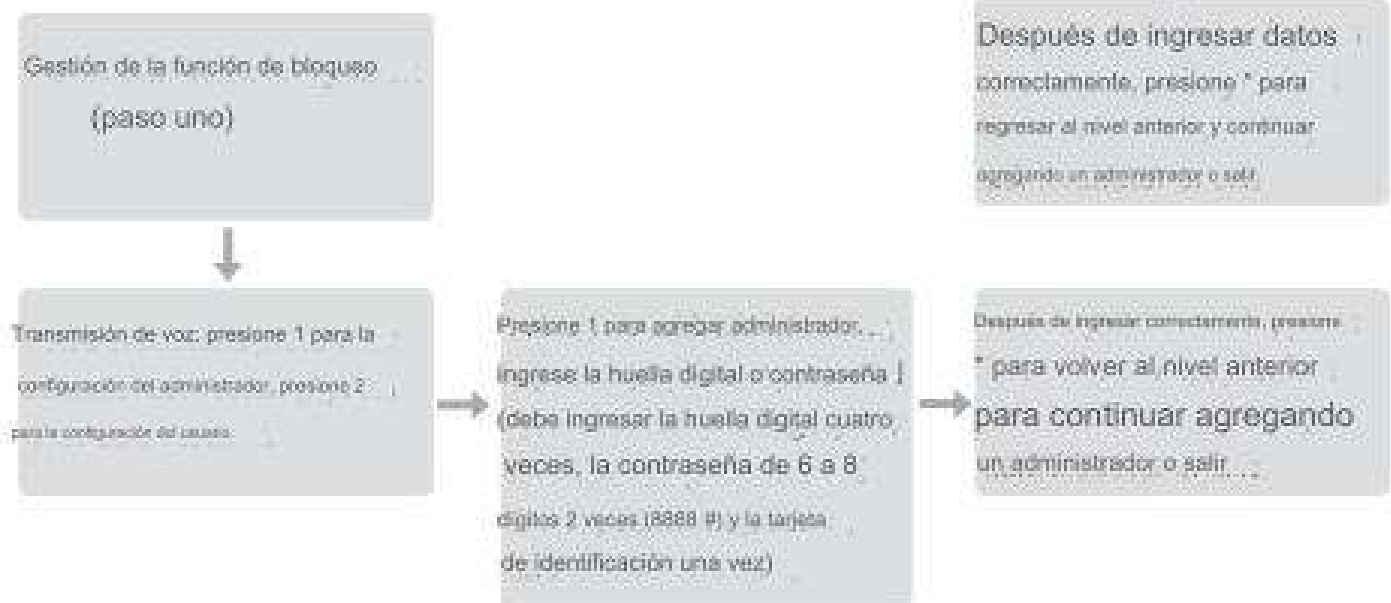

5. Configuración de usuario común

1) Agregar información del administrador

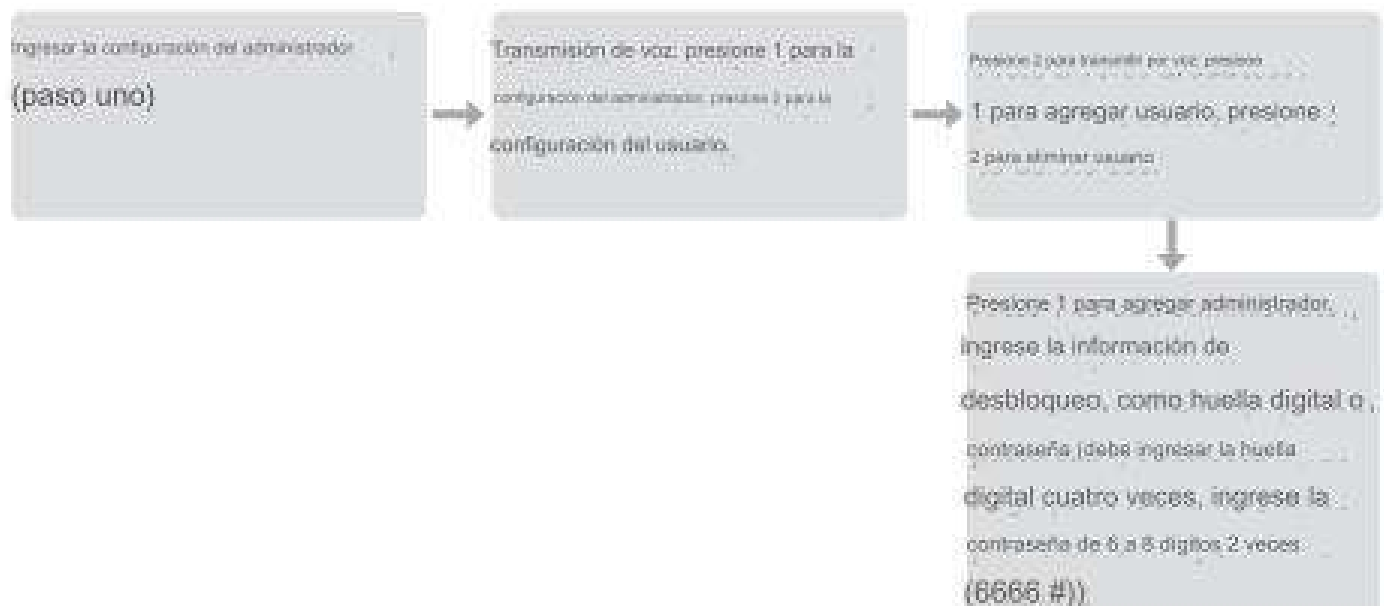

2) Eliminar información del usuario



6. Configuración del sistema

1) Configuración de voz

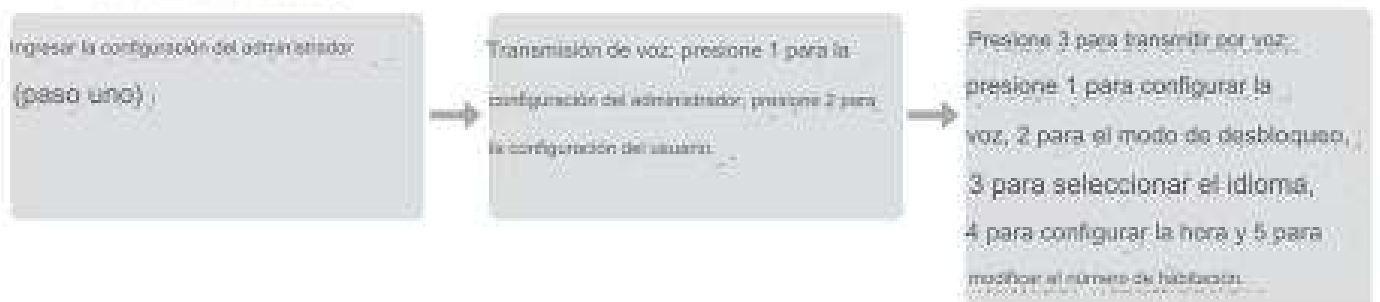

2) Configuración del modo de desbloqueo

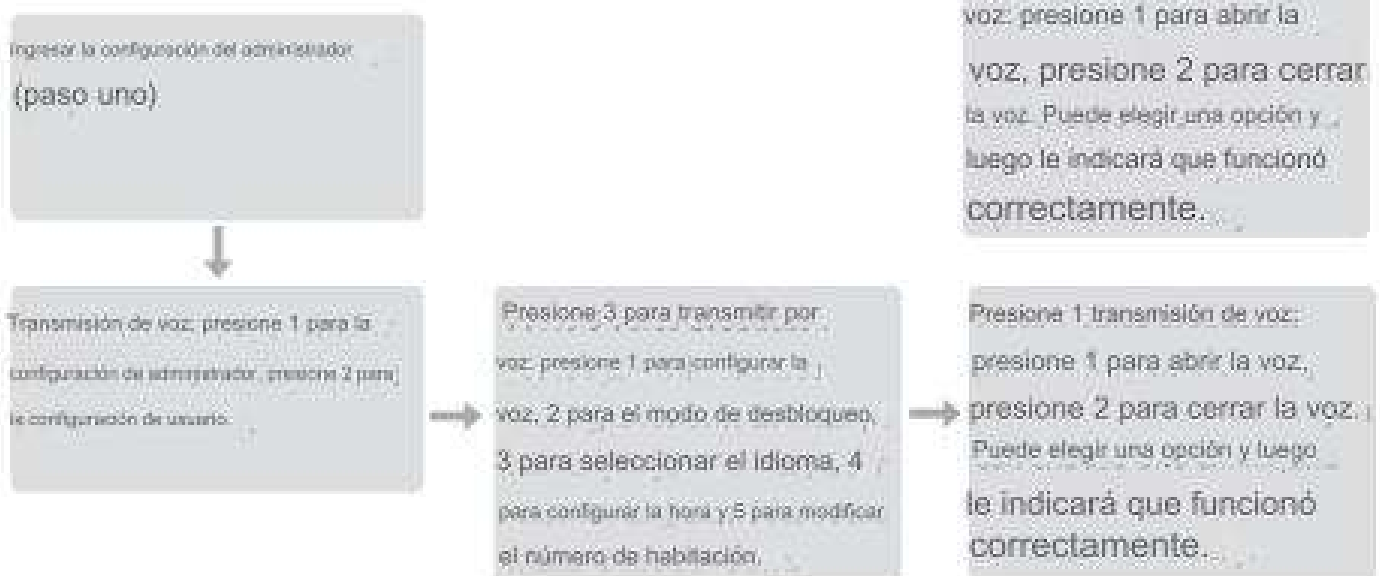

3) Configuración de idioma

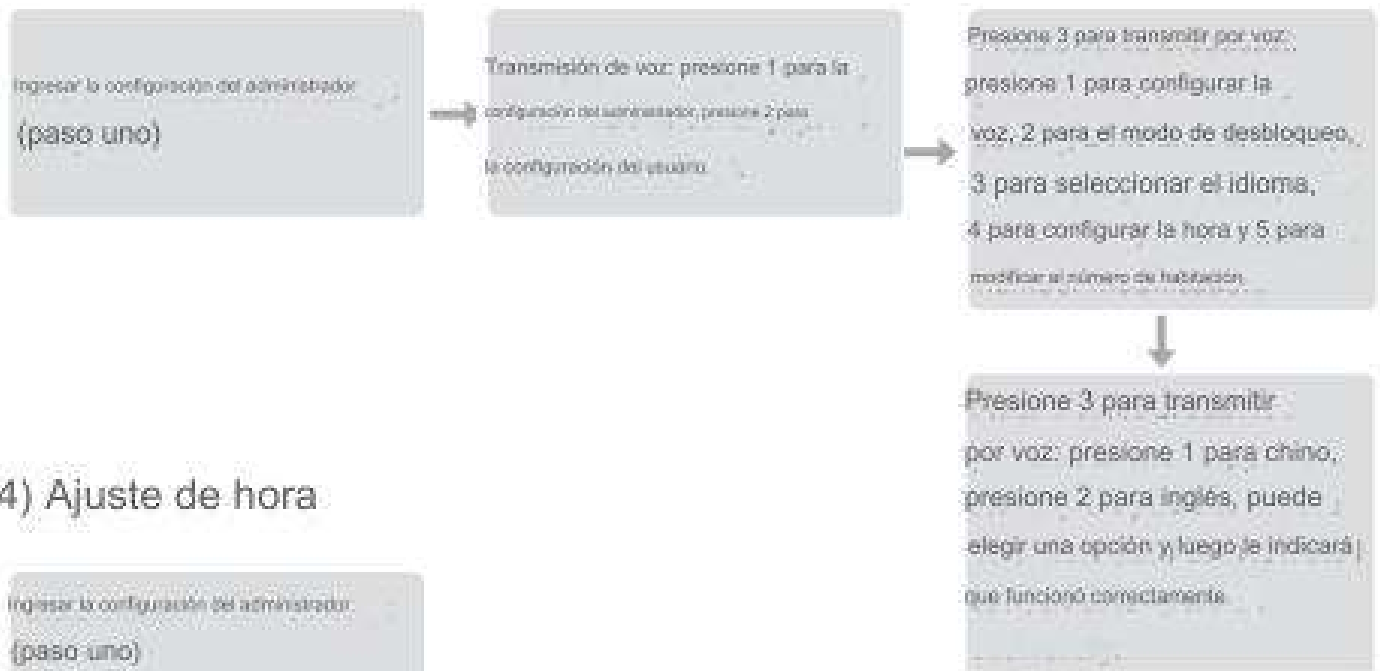

4) Ajuste de hora

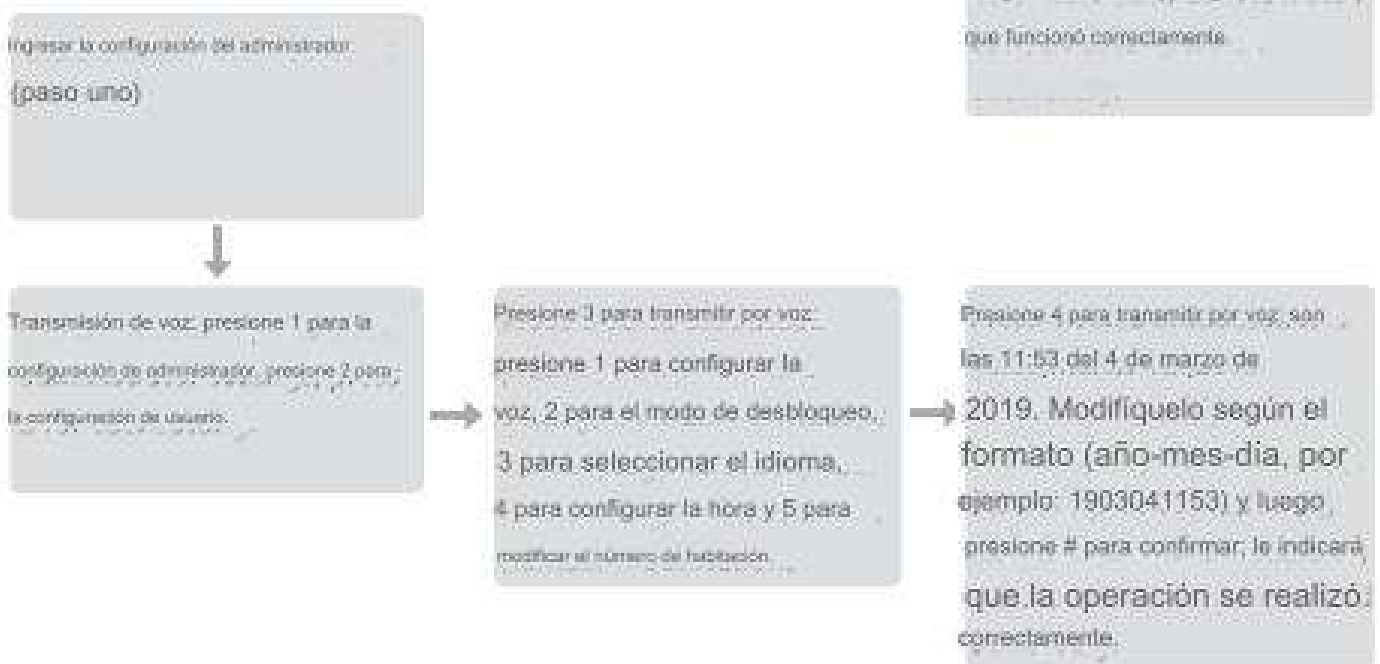

5) Modificación del número de habitación

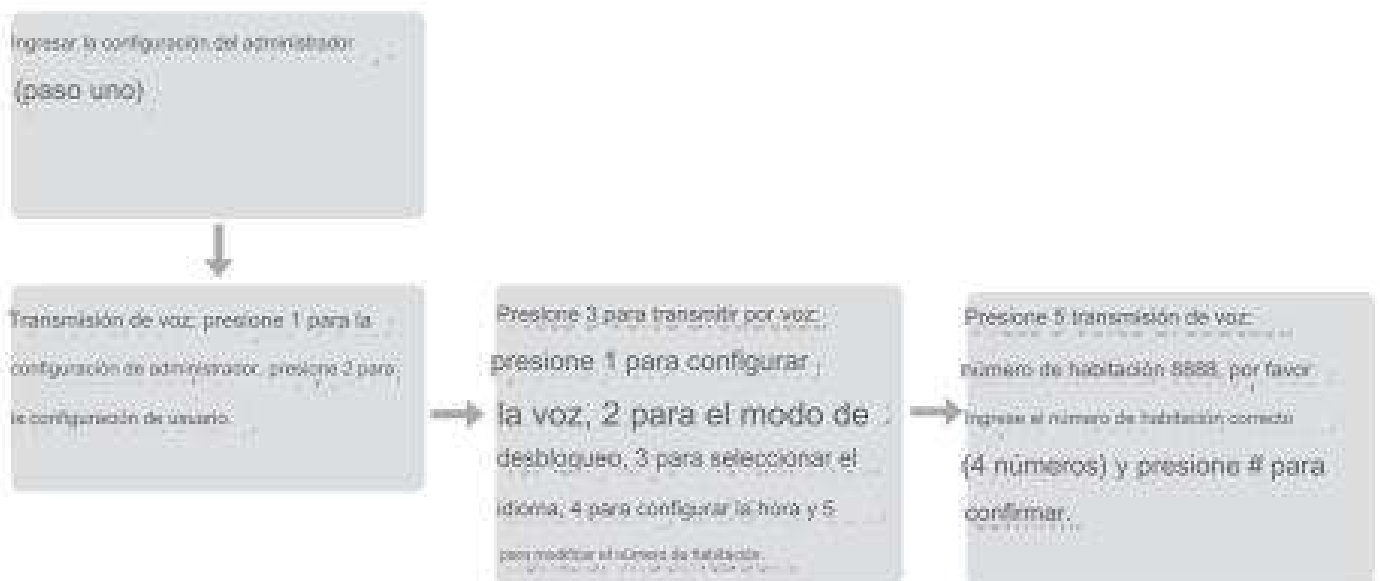

7. Restaurar configuración de fábrica

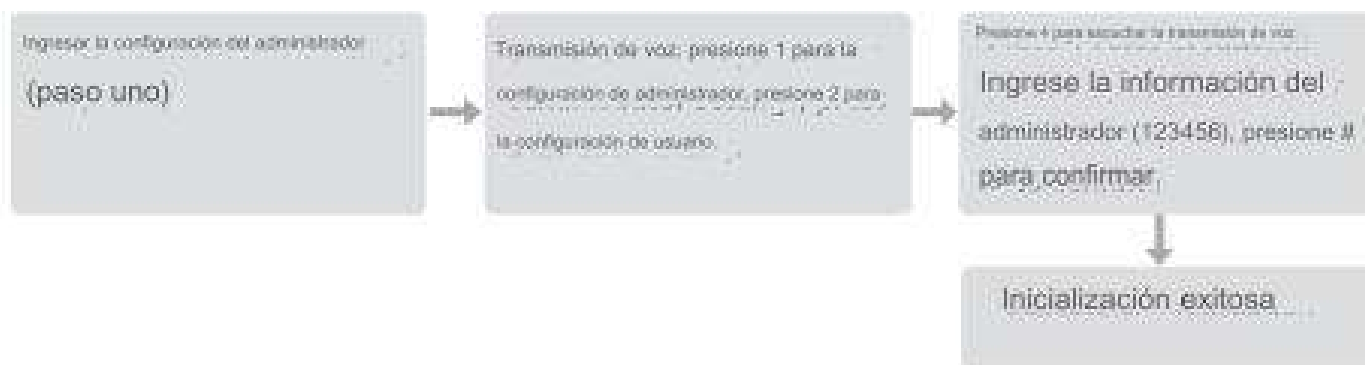

8. Configuración de la aplicación (TuYa Smart) (opcional)

- 1) Busque "TuYa Smart". En la App Store o en un mercado de aplicaciones, descárguelo e instálelo.
- 2) Regístrate usando tu número de celular e inicia sesión.
- 3) Haga clic en "Seguridad y sensor", busque "Bloquear (Wi-Fi)", haga clic y agregue un dispositivo siguiendo las instrucciones antes de usar.
- 4) Desbloqueo remoto: active la pantalla y presione "#". Se escuchará un mensaje de voz solicitando el desbloqueo remoto.



Agregar una red

- 1) Presione "*" + "#" para autenticar la identidad del administrador y luego presione "1" para acceder a la configuración del administrador. Luego habrá un Indicación de voz para presionar "3" para la configuración de la red.
- 2) Indicación de voz en el modo de configuración de red: presione "1" para la conexión de punto de acceso y "2" para la conexión inteligente.
 - A) Modo de conexión hotspot:
 - B) Modo de conexión inteligente:
- 3) Cuando la red se haya agregado correctamente, las luces 1.ª, 2.ª, 3.ª y 4.ª del teclado se encenderán en orden con un mensaje de voz que indicará "operación completada".
- 4) En caso de falla en la adición de red, las luces 1.ª, 2.ª, 3.ª y 4.ª del teclado no se encenderán y habrá un mensaje de voz que indicará "operación fallida" al expirar el tiempo de espera.

- 1) Ingrese la contraseña incorrecta más de 5 veces seguidas, el teclado se bloquea durante 30 segundos y no responde a ningún sistema operativo durante 30 segundos.
- 2) Función de prevención de espionaje de contraseña: ingrese la contraseña de la siguiente manera al abrir la puerta con contraseña: XXX contraseña XXX; puede agregar algunos códigos extraños antes y después de la contraseña y luego presione # para confirmar. La contraseña debe estar incluida en el contenido ingresado.
- 3) Si no se realiza ninguna operación durante más de 10 segundos, el sistema saldrá automáticamente.
- 4) Cuando el voltaje sea inferior a 4,8 V, la cerradura sonará automáticamente cada vez que se abra. Después de la alarma, la cerradura se puede abrir 200 veces. Una vez que se excede el número de veces, cada demora de desbloqueo es de 5 segundos; se deben reemplazar las baterías nuevas antes de que se agote el número de veces disponible.
- 5) Cuando el modo de apertura normal esté desactivado, presione 5 # sucesivamente y la voz dirá "ingrese la información de desbloqueo". Después de ingresar la información de desbloqueo, la voz dirá "modo de apertura normal, preste atención al bloqueo".
- 6) Cuando el modo de apertura normal esté activado, presione 5 # sucesivamente y la voz dirá "modo de apertura normal cerrado".
- 7) Función de bloqueo trasero: después de presionar la tecla de bloqueo trasero, la voz dice "la puerta está bloqueada". Ahora, los usuarios comunes no pueden abrirla, y solo pueden abrirla.

10. Parámetros técnicos

	ARTÍCULO	PARÁMETROS
1	Corriente de reposo	≤50uA
2	corriente dinámica	≤180 mA
3	Número de administradores	9
4	Número de huella dactilar	110
5	Huella digital + contraseña + capacidad de la tarjeta	300
6	Escáner de huellas dactilares	semiconductor
7	Tiempo de contraste de huellas dactilares	<0,6 segundos
8	Angulo de identificación de huellas dactilares	360°C
9	Tasa de falsos rechazos	≤0,1%
10	Tasa de reconocimiento falso	≤0,0001%
11	Tiempo de reacción	≤0,1 segundos
12	Tipo de energía	6V
13	Alimentación de emergencia	5 VCC
14	Temperatura de trabajo	-25 °C ~ 60 °C
15	Humedad relativa de trabajo	20%-90% de humedad relativa
16	voz humana	Si
17	kbd	Teclado táctil estándar de 12 bits
18	Longitud de la contraseña	6-8 bits
19	Contraseña fantasma	16 bits
20	Alarma de bajo voltaje	4,8 ± 0,2 V
21	Tiempo de desbloqueo	≤1Segundo

Manual de cerradura inteligente

Módulos de funciones principales

1. Registro e inicio de sesión en la aplicación

- Registro de la APP: si no tiene una cuenta de la APP, puede optar por registrarse o iniciar sesión mediante un código de verificación por SMS.
- Haga clic en "Crear una nueva cuenta" para ingresar a la página de registro de la cuenta. Según las indicaciones para obtener el código de verificación por SMS, configure la contraseña.
- Si ya tiene una cuenta, haga clic en "Iniciar sesión con una cuenta existente" para iniciar sesión en la aplicación. Se admiten contraseñas, códigos de verificación y cuentas sociales.

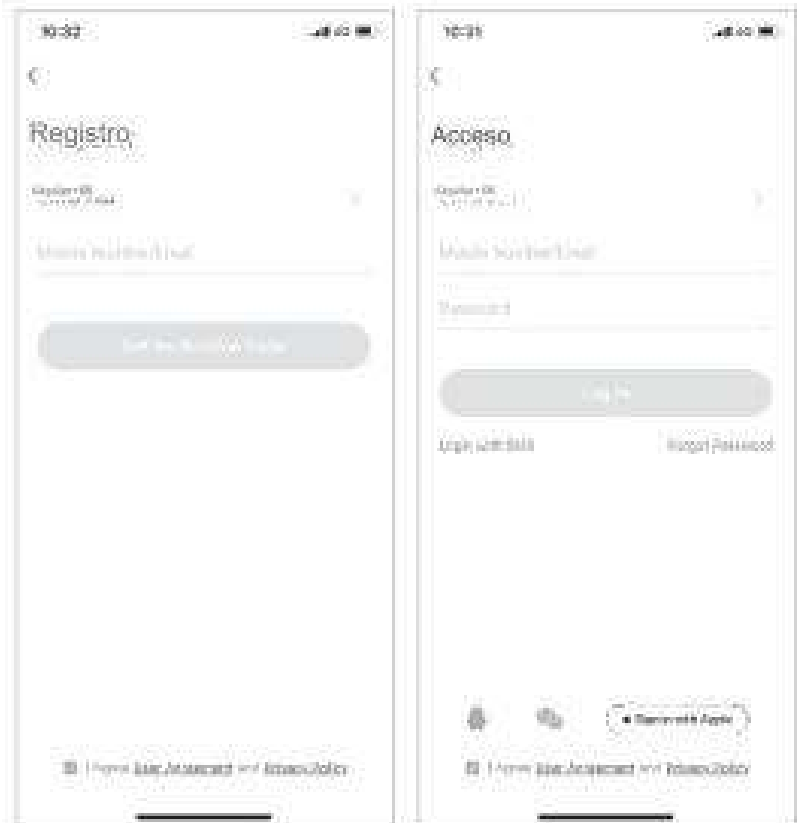

2. Crea hogares

- Crea tu casa después de registrarte e iniciar sesión exitosamente.
- Cada cuenta puede crear y agregar múltiples hogares, y los dispositivos se pueden agrupar por habitación del hogar.
- El clima y otras funciones dependen de la ubicación geográfica de la familia, lo cual se recomienda fijar con antelación.



3. Agregar bloqueo de WiFi

- En la pestaña de "mi hogar", haga clic en "+" en la esquina superior derecha para ingresar a la interfaz de la figura 1, seleccione la cerradura de puerta WiFi en la parte del sensor de seguridad e ingrese a la página de la figura 2.
- Cuando el dispositivo ingresa al modo conectado) continúe operando de acuerdo con las instrucciones y los consejos de la aplicación.



Figura 1



Figura 2

4. Página de inicio

- La página de inicio incluye desbloqueo remoto, mensaje de alarma, administración de miembros, registro, contraseña temporal y otras funciones.
- Desbloqueo remoto: inicié una solicitud desde la cerradura de la puerta y la aplicación puede responder para permitir o rechazar la apertura de la puerta.



5. Contraseña dinámica

- Haga clic para obtener la contraseña dinámica. Mientras tanto, copie el texto de la contraseña para usted.



6. Centro de mensajes

- El centro de mensajes contiene información de alarma, información de llamadas de timbre e información de alarma de secuestro, que se puede consultar.



7. Gestión de usuarios

- Se pueden agregar, eliminar o cambiar usuarios en la gestión de miembros. Sólo el usuario administrador de la aplicación puede hacer eso.



8. Registro de registros

- Registro de registros 24 horas al día, 7 días a la semana, organizado en orden cronológico inverso. El ID desbloqueado con el nombre de usuario asociado mostrará directamente el nombre de usuario, mientras que el ID desbloqueado sin el nombre asociado mostrará el ID de desbloqueo específico.



9. Contraseña temporal

- Se puede crear y eliminar una contraseña temporal a través de la aplicación. Después de cada creación o eliminación en la aplicación, el hardware de la cerradura debe sincronizarse con el servidor.

En el momento de la creación, puedes elegir si deseas enviar SMS o no. Se admiten SMS a nivel mundial.

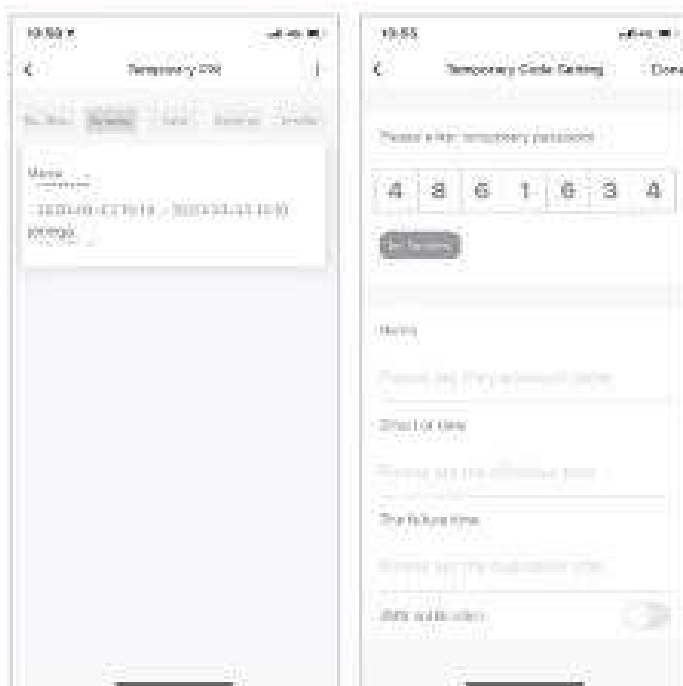

10. Alarma antisequestro

Cuando se abre la marca antisequestro en la imagen de la izquierda, si se produce la acción de desbloqueo del ID de desbloqueo, el registro informará y la aplicación activará la alarma antisequestro.

Fig. 2-13

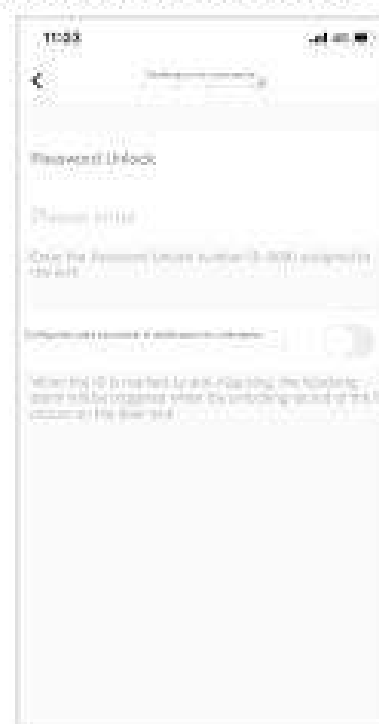

11. Restablecimiento de datos de fábrica

- Haga clic en el icono en la esquina superior derecha de la interfaz principal. Busque Restablecer datos de fábrica y haga clic.
- También se puede restablecer la configuración de fábrica en la cerradura. Consulte el manual de instrucciones para obtener más detalles.

